

## Store Banne - LOUXOR 300

### DESCRIPTIF

Le store banne Louxor 300 est un store banne haut de gamme. Alliant esthétique et robustesse, il est simple d'installation et d'utilisation. Il pourra être équipé d'automatismes pour encore augmenter son confort d'utilisation.

- Store monobloc, coffre prestige où les bras et la toile sont protégés en position repliée
- Armature en aluminium extrudé
- Bras extensibles avec système de tension invisible
- Transmissions de la tension du ressort par sangle chaînée
- Toile acrylique Dickson (192 références disponibles)
- Visserie inox
- Manœuvre :
  - Électrique radio io avec télécommande
  - Électrique radio RTS avec télécommande
  - Électrique filaire avec inverseur mural en saillie
- Pose de face ou plafond
- Coloris disponibles :

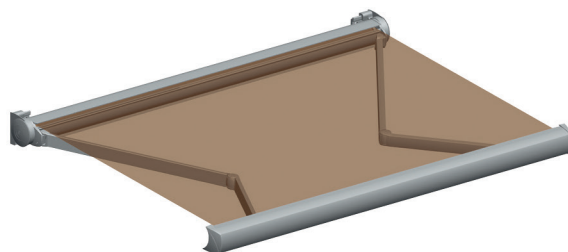

Blanc 9010



Gris anthracite 7016



Ivoire clair 1015

### DIMENSIONS

Limites dimensionnelles (en mm)	
Largeur minimum	1900
Largeur maximum	4770
Avancée minimum	1500
Avancée maximum	3000

Inclinaison de 6° à 60°

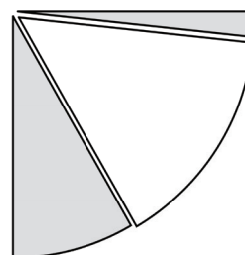

#### Dimensions encombrement

Pose de face

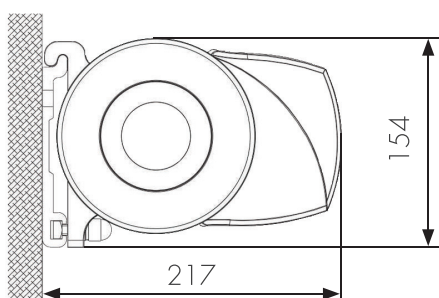

Pose plafond

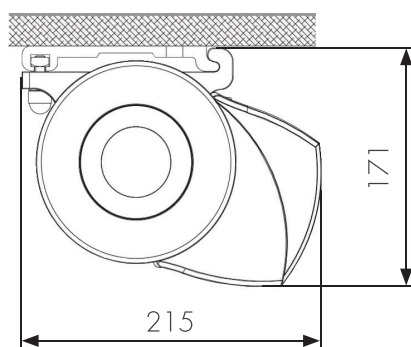

Support de pose de face

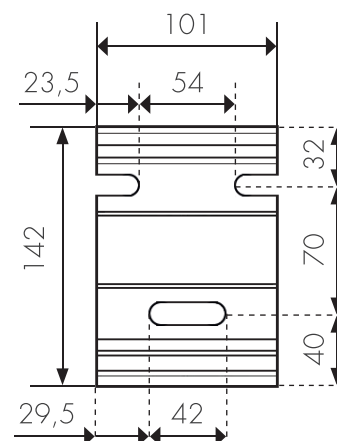

## TOILE

### Toile acrylique Dickson Collection ORCHESTRA

#### Principales caractéristiques des toiles :

- Fibre 100% acrylique teint masse, spécialement conçue pour une utilisation en plein air.
- Poids : 290 gr/m<sup>2</sup> +/- 5%.
- Traitement CLEANGARD anti-tâche, imputrescible et résistant à l'eau (non étanche).
- Solidité coloris UV : 7 à 8/8 selon norme ISO 105-B02/94.
- Solidité coloris intempéries : 7 à 8/8 selon norme ISO 105-B02/94.
- Spray test (déperlance) : 5/5 selon norme ISO 4920/81.
- Absence d'odeur, de colorant cancérigène et de composant volatile.
- Large choix de coloris unis ou rayés (classique, moderne, fantaisie).



Chaque toile est caractérisée par ses qualités en matière de :

- Protection UV (90 à 100% des UV filtrés)
- Confort thermique (de 30% à moins de 10% de chaleur solaire transmise)
- Protection visuelle (de 20% à moins de 10% de lumière traversant la toile)
- Coloration de la lumière (ambiance fraîche, tempérée ou chaude)

Un certain nombre d'irrégularités, qui ne sont pas des défauts peuvent apparaître de façon plus ou moins perceptible selon la (les) couleur(s) et le motif.

Il s'agit de :

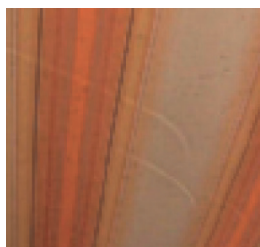

Coiffage

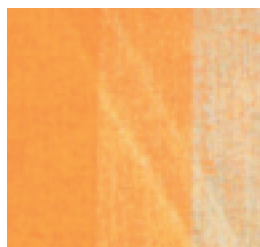

Marques blanches

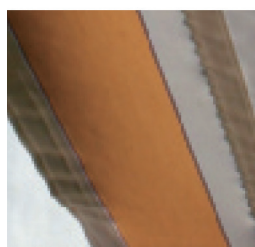

Sur-tension

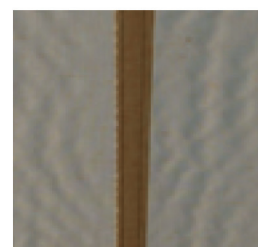



Gaufrage

## MOTEUR

### Manœuvre électrique filaire par inverseur mural :

Sortie de l'alimentation électrique à droite ou à gauche du store.



Moteurs Somfy	SLT 50
<p>Fonctions</p>  	<ul style="list-style-type: none"><li>• Réglage des fins de course haut et bas par boutons poussoirs</li><li>• Moteur spécifique pour store à coffre (droite à gauche)</li><li>• Fin de course haut par rupture du couple sur obstacle</li></ul>

En standard, livré avec inverseur mural :

**Fonctions :** montée/stop/descente.  
Pose en saillie ou à encastrer.



## Manœuvre électrique radio io ou RTS par télécommande :

Sortie de l'alimentation électrique à droite ou à gauche du coffre.

Moteurs Somfy	SUNEA 50 io	OREA 50 RTS
Fréquence	868 MHz	433,42 MHz
Fonctions  	<ul style="list-style-type: none"><li>• Réglage des fins de course haut et bas directement depuis la télécommande</li><li>• Retour d'information</li><li>• Fonction «Back Release» (désactivable) qui permet le relâchement de la toile en fin de course haute</li><li>• Enregistrement d'une position favorite programmable par l'utilisateur</li></ul>	<ul style="list-style-type: none"><li>• Réglage des fins de course haut et bas directement depuis la télécommande</li><li>• Fonction «Back Release» (désactivable) qui permet le relâchement de la toile en fin de course haute</li><li>• Enregistrement d'une position favorite programmable par l'utilisateur</li></ul>

## Manœuvre électrique radio RTS par télécommande et manuelle (moteur secours) :

Sortie de l'alimentation électrique à droite ou à gauche du coffre.

Moteurs Somfy	SUNEA CSI RTS
Fréquence	433,42 MHz
Fonctions  	<ul style="list-style-type: none"><li>• Réglage des fins de course haut et bas directement depuis la télécommande</li><li>• Fonction «Back Release» (désactivable) qui permet le relâchement de la toile en fin de course haute</li><li>• Enregistrement d'une position favorite programmable par l'utilisateur</li><li>• Commande de secours pour manoeuvrer le store à l'aide d'une manivelle en cas de coupure électrique</li></ul>

## En standard, livré avec la télécommande Smoove Origin io ou RTS :

Télécommande murale radio io ou RTS, 1 canal, monodirectionnelle, permettant la commande individuelle ou générale.

**Fonctions :** montée, stop, descente et position favorite (touche My). Cette position est modifiable (à programmer sur site).



## OPTIONS

- Motorisation radio RTS
- Commande de secours moteur radio RTS
- Motorisation filaire
- Lambrequin de 15 à 35 cm droit ou à vagues
- Laquage RAL
- Toiles techniques (Soltis...) : maxi 4000 x 2500 mm